



## 各位家族!

感謝各位購買CUCKOO IN & OUT 淨水濾水器

請好好保管此使用說明書(包含保養證書)

使用上有疑難又或是出現功能運作問題時可助解除疑難



## CUCKOO IN & OUT 淨水濾水器的特徵與優點

### 的優點

- **NANO POSITIVE 過濾系統**  
使用CUCKOO濾水器的NANO POSITIVE 過濾系統，可以為你提供純淨、健康同時含有礦物質的飲用水
- **健康的淨水濾水器**  
通過濾心以即時冷凍、加熱、濾水的方式，馬上可以飲用冰水、溫水、淨水
- **超薄設計同時擁有多種功能的新穎濾水器**  
集冷水、溫水、濾水、殺菌等功能於一身的濾水器，超薄又新穎的設計，更節省使用空間。
- **電解殺菌系統**  
使用電解殺菌系統令濾水器更加衛生，讓一般水管水直接導出為殺菌水，食材及廚房用殺菌更為方便。
- **經濟型環保濾水系統**  
通過NANO POSITIVE濾芯，水源通過的過程中沒有浪費任何用水，是非常經濟又環保的濾水系統。
- **按鈕鎖定/功能鎖定**  
為了防止兒童及老弱者錯誤使用而導致意外，增加了按鈕鎖定及功能鎖定(溫水、殺菌水)。
- **防止漏水系統**  
濾水器可以感應/阻止使用產品時發生的漏水，更加安全。
- **可以連續出水**  
可以持續出冷水、溫水、濾水，便利方便。
- **可以定量出水**  
冷水、溫水、濾水均可設定一杯(約250cc)，半杯(約120cc)定量出水，更加方便

使用說明書中包含保養證書

在使用產品前，務必閱讀使用說明書以正確使用產品

閱讀後，請放在使用者通常看到的地方保管。

注意:本產品為家庭用品，不建議其他使用用途(商業用、實驗用等)，為了避免故障、令產品使用時間更長久，請在使用前閱讀使用說明書。



## CONTENTS(目錄)

<b>使用前</b>	● CUCKOO IN & OUT 淨水濾水器的特徵與優點	38
	安全性警告	40 ~ 43
	安全注意	44 ~ 45
	各部分的名稱/副零件介紹	46 ~ 47
<b>使用的時候</b>	● 濾水排水管/濾水處理系統	48
	產品安裝方法	49
	使用前確認事項	50
	使用	51 ~ 65
	接水位清潔方法/產品本體清潔方法	66
	濾沁更換方法	67 ~ 68
	濾沁更換預想周期/建議事項/濾沁排列圖	69
<b>故障申報前</b>	● 故障申報前請確認	70 ~ 71
<b>服務指南</b>	● 產品規格	72



## 安全性警告

- ‘安全上的警告’ 為了防止意外及危險，請安全及正確地使用產品。
- ‘安全上的警告’ 分為‘警告’及‘注意’兩部分，‘警告’及‘注意’的意義如下。

**警告** 如果不避免的話可能會導致死亡或重傷等潛在危險狀況

- ! 這個標示是提醒，在特定條件下有可能會導致危險的事項，要注意空氣流通的標示。
- ! 為了避免發生危險，高度注意並根據指示使用。

**注意** 如果不避免的話可能會導致的潛在危險狀況

- ⊘ 這個標示是‘禁止’某些行為的標示。
- ! 這個標示是‘指示’某些行為的標示。

## 電源相關問題



只能用於有接地的標準規格15A以上的交流230V專用插座，請勿在一個插座上同時插上電源及使用幾種產品。

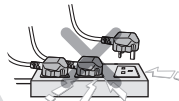

- 如與多種產品使用時，可能會引發火災及觸電。請不時確認插座狀態。
- 如接地不正確，可能會導致因漏電引起的觸電。
- 如接地插頭沾上異物或水氣，請拭擦乾淨後使用。

如電線或電源插頭有損壞或插座有晃動，請停止使用，並諮詢客服。

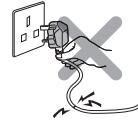

- 在使用產品過程中，如果因使用不慎導致電線的包裹剝落或刺損，可能會引起火災及觸電，請不時確認電線、電源插頭及插座的狀態。
- 為防止電線或電源插頭的損壞構成危險，請由製造商、其銷售點或合資格技師(售後服務技師)更換插頭。
- 請務必於指定的服務中心進行修理。
- 可能會引發觸電、漏電及火災。

禁止強行彎曲、捆綁、拽拉電源線。

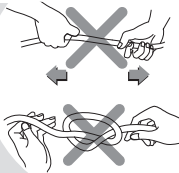

- 可能因觸電或短路引起火災。請隨時確認電源插頭的狀態。

如電源插頭沾上水、灰塵、異物等，請用乾布擦拭乾淨。

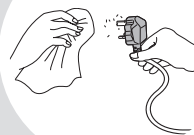

- 可能會引發觸電、休克及起火。
- 請務必不時確認電源插頭的狀態。

請勿使用黏附式多功能插座。



- 可能會引起火災及觸電。

如使用移動型延長插座，請於電流容量為15A，有接地的延長插座使用單一產品。

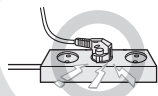

- 可能會引發火災及觸電。

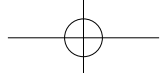

## 安全性警告

### 電源相關問題



警告



禁止

在拔開電源插頭時，請勿拽拉電線而是要抓住電插頭。

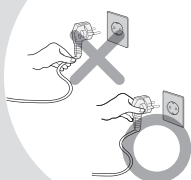

- 如果電線受到撞擊，可能會引發觸電及火災。請務必隨時確認電源插頭及電源線的狀態。

請勿使用交流230V以外的电源

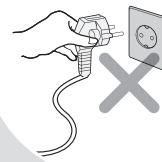

- 可能會引發觸電及火災。
- 產品不能正常運作。請務必隨時確認電源插頭及電源線的狀態。

漏水及清洗(清潔)時請務必關閉水源供應閥後將插頭拔出。

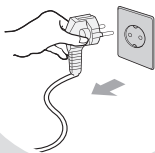

- 可能導致觸電及故障。請務必隨時確認電源插頭及電源線的狀態。

將電源插頭插入或拔出插座時，請務必先去手上的水氣，方可抓住電源插頭插入或拔出。

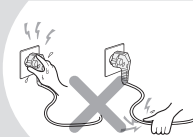

- 用濕手拔掉電源插頭可能會引發觸電。
- 強行拉拔可能會引致電源插座發生異常，引起漏電及觸電。請務必隨時確認電源插頭及電源線的狀態。

請確保電線不被重物壓住或接觸到鋒利的地方，注意避免被寵物損壞電線。



- 可能因插頭損壞引起觸電或火災。請務必隨時確認電源插頭的狀態。

長時間不使用產品時，請將水源供應閥關閉，將冷卻水箱內的水完全倒出，將電源插頭拔出。



- 再次使用時，請填滿一次水後清空使用，或啟動即時殺菌功能使用。
- 再次使用時，請參考“使用前確認事項”。(第50頁)

產品維修、檢修及配件更換過程中，請務必拔掉電源插頭。



- 存在故障或觸電危險。請務必隨時確認電源插頭及電源線的狀態。

電源部分進水時，請拔掉插頭，完全瀝乾後再使用。



- 可能會引發觸電及火災。請務必隨時確認電源插頭及電源線的狀態。

CHN



## 安全性警告

### 安裝相關內容



警告



禁止

請勿安裝於潮濕、灰塵較多、濺水的地方。

- 請將產品安裝於衛生環境。
- 可能會引發產品故障、觸電及火災。



請勿安裝於近洗手間的地方。

請勿安裝於凹凸不平或傾斜的地方，請勿安裝於墊板、坐墊、地板紙、絨毯或地毯上。

- 可能引起故障及噪音，並可能造成傷害。請不時確認產品狀態。
- 可能會發生火災及產品破損。



安裝時請避免光線直射及高溫。

- 可能導致變色及掉色。
- 請務必不時確認電線插頭的狀態。

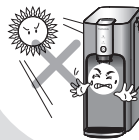

連接於產品的水源供應喉長度應安裝於從水源供應閥5m以下。

- 可能引起產品性能下降。

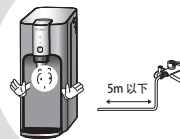

請安裝於離牆壁20cm以上的距離，地面堅固及平坦的地方。

- 可能引起產品性能下降。

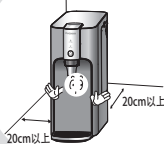

請勿安裝於可能有氣體洩漏或靠近冷氣機、暖爐的地方。

- 存在爆炸或火災危險。

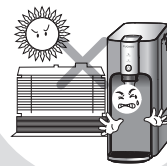

請務必使用自來水，將水源供應閥安裝於冷水管一側。

- 請勿使用自來水以外的地下水等作為水源
- 過濾器更換時期可因地區、用水量等造成差異。
- 安裝於水管管道可能導致過濾器損壞及產品故障。



請避免安裝於周圍溫度下降至5°C以下的地方或室外。

- 過濾器及管線，產品內部結冰
- 可能導致產品故障或漏水。
- 產品的使用環境溫度為5°C~40°C。



請勿將連接產品的拉排水喉安裝高於產品安裝面，或距離淨水器多於3m。

- 排水功能可能不暢順。

如將排水喉觸及廚房等地面連接排水口，請勿提高於地面30cm以上。

- 排水功能可能不暢。

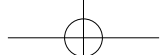

## 安全性警告

### 使用中

#### 警告

#### 禁止

請勿將微波爐、電烤箱、烤麵包機等發熱電器放於產品上，請勿將蠟燭、煤氣罐、打火機等易燃物放於產品上。

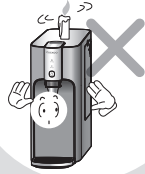

- 存在火災及觸電、安全事故的危險。

請勿將藥品、水桶、小金屬等放於產品上。



- 進入產品內部可能會引起火災危險及產品

移動產品時，請不要拉扯電源插座及連接喉，或抓住出水口部位。

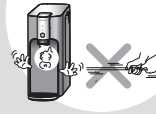

- 可能引起產品破損。

請勿分拆或改造產品。

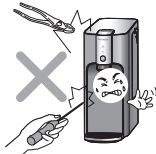

- 可能引起火災及觸電。
- 請勿讓服務技師以外的人進行分拆或回收。

本機器不適合身體感覺、精神能力不足，或缺乏經驗和知識，沒有監督或指示下無法安全使用機器的人士(包括兒童)使用。



- 請注意不要讓兒童玩機器。
- 可能引起觸電或受傷。

※ 殺菌水不是飲用水，請注意不要飲用殺菌水

※ 殺菌水用於水果類、蔬菜類、器具類等殺菌，請用烹飪水清洗。

※ 出殺菌水後，烹飪水閥門會留有殺菌水，請使用殺菌水後流水(烹飪水)約3秒後使用。

#### 警告

#### 指示

如果產品內部有水流或周邊有積水，請關閉水源供應閥，關上電源及拔出電源插頭後聯繫客服諮詢室。



- 存在觸電危險。

如果產品傳出燒焦的氣味或出煙，請立即拔出電源插頭，關閉水源供應閥後聯繫客服諮詢室。

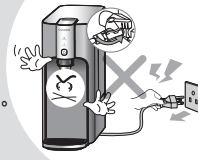

- 存在火災危險。

使用熱水及溫水時請注意。



- 溫水(熱水)可能會濺出，請注意不要接觸到身體。(特別老弱者及兒童使用時需要注意。)
- 暫停或結束出溫水(熱水)後，出水口內部的一部分水可能會掉落，請確認後取走杯子。

產品安裝及拆卸時請通過客服聯絡服務技師安裝及拆卸。

請注意不要讓兒童等過於頻繁地使用技能操作部。

- 可能引起產品故障及安全事故。

更換過濾器時請關閉水源供應閥(連接器)。(水源供應閥通常在洗滌槽下或水龍頭內。



- 存在漏水危險。

請勿讓針、清潔用針、金屬物等異物進入或堵塞吸氣口及排氣口。

- 可能引起火災及觸電。

用刷子、金屬刷揉搓烹飪水閥可能會引致鍍金損傷，並可能引起礦物質固著等。



## 安全上的注意

### ⚠ 注意

### ! 指示

請徹底關上產品內部的冷卻水箱蓋及產品上蓋後使用。

- 異物可能進入。

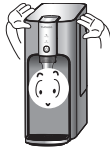

請按照更換週期更換過濾器。

- 可能導致淨水性能下降及產生異味。
- 過濾器更換週期請參考第33頁。



長時間未使用時，請進行1次即時自動殺菌功能後使用。

- 可使用即時殺菌功能簡單清洗喉管及冷卻水箱。(參考第57頁)



城市煤氣、丙烷等氣體洩漏時請不要拔掉產品電源，即時打開窗戶通風。

- 可能引起火災及觸電。



請勿將淨水器水用於魚缸或水族館等處換水。

- 純淨水可能不適合魚類環境。根據情況可能導致魚類死亡。

1天以上未有使用烹飪水時，可能會被污染。再次使用烹飪水時，請丟棄1~2分鐘的水後使用。

請務必使用Cuckoo正版過濾器。

- 使用Cuckoo正版過濾器以外的過濾器可能引致淨水功能下降，水味異常及漏水、產品故障。

移動產品時請勿傾斜30°以上。

- 可能導致產品性能下降。

### ⚠ 注意

### 🚫 禁止

請勿使用笨、溶劑等清潔產品。

- 可能引致產品損傷。



機器運轉時請勿移動產品。

- 請勿在連接電源的狀態下移動或搖晃產品。可能因連接喉管脫落引致產品故障及漏水。

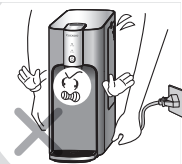

產品使用時請勿拔掉產品背面的喉管。

- 可能因漏水引致產品故障。



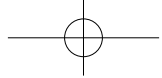

## 安全上的注意



### ⚠ 注意

### ! 指示

請確保兒童無法接觸發泡膠、塑膠等包裝物料。



- 可能引致窒息。

請勿讓兒童爬行或懸掛於產品上。



- 可能因產品掉下引致受傷。

請勿將水源入口管連接於自來水(食水)以外的其他水管。



- 自來水(食水)以外的水源可引起疾病。
- 可能導致故障，縮短產品的壽命。

請勿在以下場所安裝產品

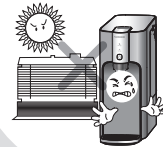

- 室外
- 暴露在光線直接照射到的地方
- 洗手間附近
- 冷氣機或暖氣機前
- 傾斜的地方

請勿損傷製冷劑電路。



- 可能導致產品損壞。

請勿反覆啟動溫水出水及停止動作。



- 可能導致產品損壞。尤其是可能產生蒸氣。

請勿任意於溫水裝置喉管連接減壓裝置。

- 可能導致產品損壞。

## 使用當中

本產品為230V專用產品，請務必使用230V的專用插頭。  
使用延長插座(多頭插座等)時請不要同時連接其他產品使用。  
接地不良時可因漏電引起觸電事故。請務必接地後使用產品。

### ① 有接地端子的插座

如有接地端子，不需要另行作業可立即使用。

### ② 沒有接地端子的插座

確認是否有安裝漏電切斷器，如果沒有漏電切斷器，請安裝漏電切斷器後使用產品。  
沒有漏電切斷器可能引起火災。





## 各部分的名稱

### 各部分的名稱

#### <上部>

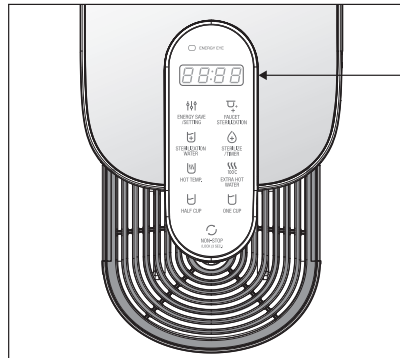

功能操作及標示

#### <正面&背面>

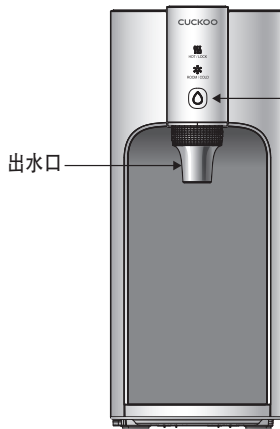

出水口

冷/溫/濾水  
選擇及出水按鈕

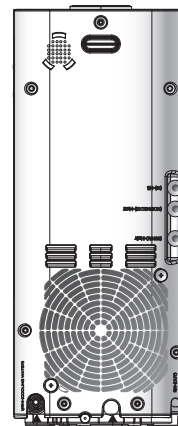

水源(進水)  
烹飪水  
洗滌水

排水

冷格水 排水 電源插頭



## 各部分的名稱



### 各部分的名稱

#### <詳細標示部分>

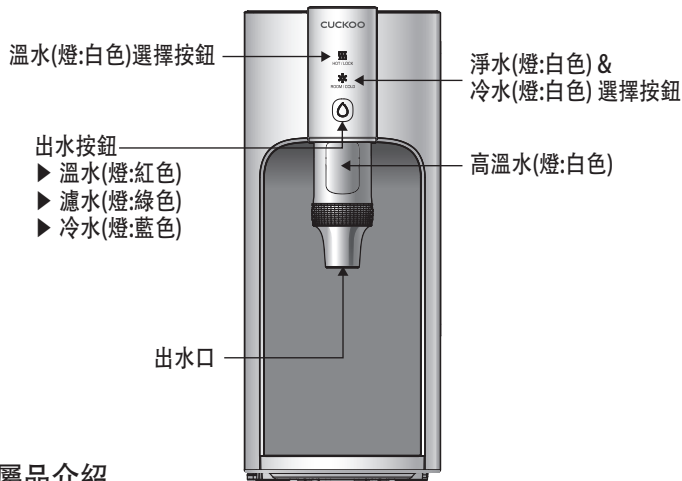
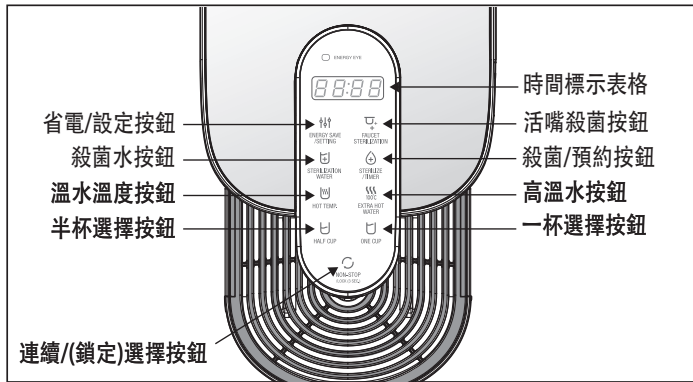

### 副屬品介紹



使用說明書



管理卡



烹飪水閥門  
(另外購買產品)



殺菌杯



## 淨水排管圖/ 濾水處理系統

### 淨水排管圖

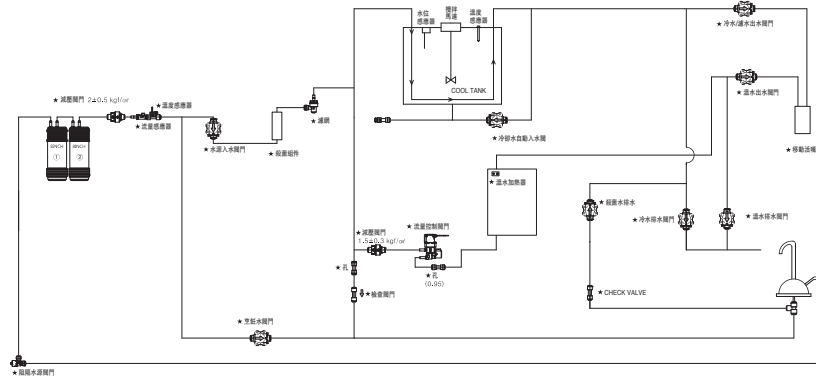

### 濾水處理系統



等級	濾沁名稱	濾沁功能
第一級	碳複合濾沁	去除殘留氯、揮發性有機化合物(VOCs)、微粒
第2階段	NANO POSITIVE PLUS 3.0 濾沁	吸附去除微粒子、大腸桿菌、綠膿菌、黃色葡萄球菌及諾羅病毒

※ 如果不是正品濾沁又或是正品濾沁用得太多的話，有可能導致產品性能下降。



## 產品安裝辦法



### 產品安裝辦法

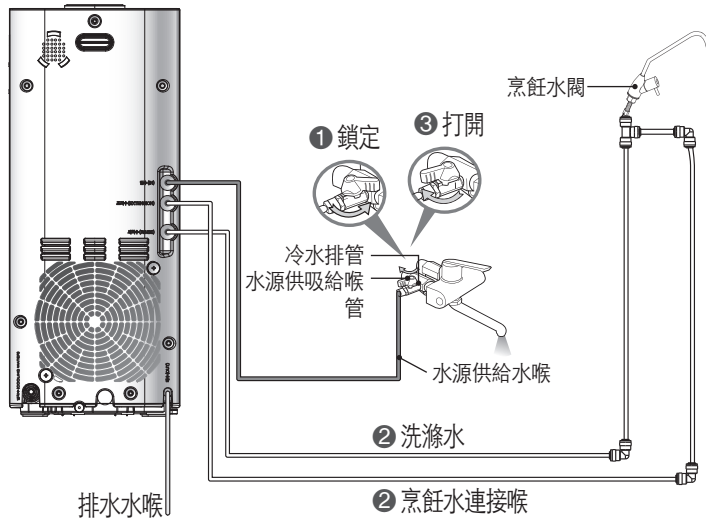

#### ① 請安裝並鎖定水源供應閥。

- 請務必使用上水道水源 請勿使用地下水等水源

#### ② 請將水源供應喉連接到水源口(入水口)，將排水喉連接到排水口。

- (烹飪水安裝時)請將烹飪水連接部位連接至連接喉、烹飪水出水喉及洗滌水喉。
- 請固定排水喉，確保排出的水不會濺到周邊。
- 請勿將連接產品的排水喉安裝高於產品安裝面，或距離淨水器多於3m。
- 如將排水喉觸及廚房等地面連接排水口，請勿提高於地面30cm以上。

#### ③ 請將水源供應閥轉至“開”。

#### ④ 請連結電源

#### ⑤ 請使用自動過濾器洗滌功能清洗過濾器(自動過濾器洗滌請參考第64頁)。

安裝完成後請確認喉管連接部位是否有漏水。

- 水源供應閥(喉管部)
- 烹飪水出水喉、洗滌水喉
- 水源(入水)喉、烹飪水連接喉、排水喉
- 過濾器連接喉

※ 為保障產品的最佳性能，請與本社的安裝技師商議詳細的安裝方法。

※ 產品生產時用於檢查工程的一部分水可能會留在產品內。並不是已被用過的產生，請安心使用。

※ 安裝產品時，請勿再次使用之前正在使用中的水源供應閥及喉管。



## 使用前確認事項

### 使用前確認事項

**❶ 請開啟水源供應閥。**

- ▶ 開啟水源供應閥後，請確認各個連接部位是否有漏水。
  - 水源供應閥部及產品的水源(入水)、排水口

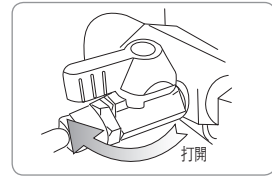

**❷ 請將產品右側的過濾器門鎖桿轉向CLOSE方向。**

- 濾水機供水。

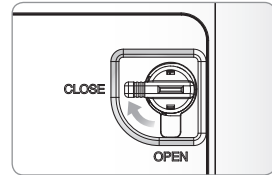

**❸ 請連結電源**

- ▶ 本產品是230V 50Hz專用  
請務必連結專用插頭

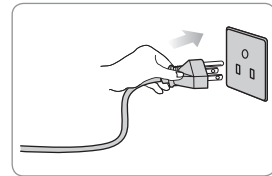

**❹ 請定期清空接水盤**

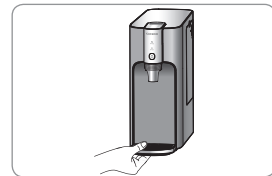

**❺ 請定期性更換及管理濾心**

- ▶ 為了經常可飲用到乾淨水，需要定期更換及清潔濾心。
  - ▶ 濾心更換的周期請參考第33頁。

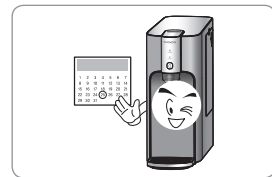

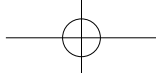

## 使用



### 如果要設定功能

#### ① 待機狀態

- ▶ 冷水、溫水、淨水、殺菌水可使用的待機狀態。  
前方標示燈會根據已選擇的功能開啟，並顯示現在時間。

#### ② 使用者設定模式

- ▶ 於待機狀態按下 [節能/設定] 按鈕3秒即可設定功能。

使用者設定模式	
[殺菌水]加入1次時	濾沁更換提醒ON/OFF功能
[殺菌水]加入2次時	殺菌卡更換提醒ON/OFF功能
[殺菌水]加入3次時	一杯出水量設定功能
[殺菌水]加入4次時	半杯出水量設定功能
[殺菌水]加入5次時	聲控音量設定功能
[殺菌水]加入6次時	小夜燈ON/OFF 功能
[殺菌水]加入7次時	鈴聲ON/OFF 功能
[殺菌水]加入8次時	整點報時提示 ON/OFF
[殺菌水]加入9次時	殺菌周期及殺菌時間設定功能
[殺菌水]加入10次時	現在時間設定功能
[殺菌水]加入11次時	濾沁初始化功能
[殺菌水]加入12次時	自動清洗濾沁功能
[殺菌水]加入13次時	即時活嘴殺菌ON/OFF 功能
[殺菌水]加入14次時	語言設置本領

#### ③ 定量出水

- ▶ 按一下[出水]按鈕，就可以按選定的容量出水。
- ▶ 選擇半杯後，按一下[出水]按鈕，會出水120cc.
- ▶ 選擇全杯後，按一下[出水]按鈕，會出水250cc
- ▶ 選擇[連續]按鈕後，按一下[出水]按鈕，會連續出水。

#### ④ 手動出水

- ▶ 按著[出水]按鈕的期間會出水
- ▶ 按下 [出水] 按鈕2秒即轉換為手動出水，按下按鈕的期間水會流出。



## 使用

### 如果想設定冷水功能

- 1 如果冷水功能為OFF，按下[冷水]按鈕3秒即可將冷水功能轉換為ON。
  - ▶ 按下[冷水]按鈕的期間為“冷水功能選擇中”。聲音提示
  - ▶ 於冷水功能為OFF的狀態按下，按[冷水]按鈕時“冷水功能為關閉”，“請開啟冷水功能後使用”。聲音提示
- 2 如果不需要使用冷水，可以在冷水功能ON狀態的時候，按[冷水]3秒就會轉換冷水功能到OFF
  - ▶ 按下[冷水]按鈕的期間為“冷水功能解除中”。聲音提示
  - ▶ 如果冷水功能為OFF，會顯示文字“OFF”，表示冷水功能轉解除。聲音提示
  - ▶ 如果冷水功能為OFF，按下[冷水]按鈕時，“冷水功能為關閉”，“冷水功能已打開請使用”。聲音提示

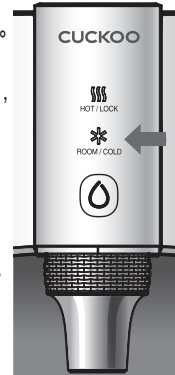

- ※ 冷水於開啟冷水功能後約1小時後可穩定流出冷水。
- ※ 產品初始功能已設為ON。

### 如想使用冷水

- 1 按下[淨水/冷水]按鈕選擇淨水。
  - ▶ 語音提示“冷水”
- 2 如想定量出水
  - ▶ [半杯]、[一杯]、[連續]按鈕中選擇想要的出水量。
  - ▶ 按一次[出水]按鈕。冷水會流出。
  - ▶ 選擇的水量流出後會自動結束。
  - ▶ 定量出水時再按下[出水]按鈕或其他任何按鈕時，會停止出。
- 3 如想手動出水
  - ▶ 請按[出水]按鈕。會流出冷水
  - ▶ 按下[出水]按鈕2秒以上，即會變更為手動出水。
  - ▶ “按下按鈕期間出水。”語音提示
  - ▶ 手動出水時，不按[出水]按鈕即可停止出水。
- 4 冷水出水時，出水口會有綠色燈亮起。  
(氣氛功能為OFF的話就不會亮起。)

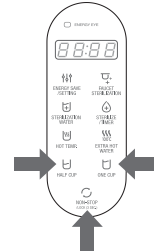

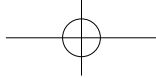

## 使用



### 如想使用濾水功能

- ① 按下[濾水/冷水]按鈕選擇濾水
  - ▶ 現在是“濾水”聲音提示
- ② 如果想定量出水的話
  - ▶ [半杯]、[一杯]、[連續]按鈕中選擇想要的水量。
  - ▶ 按一次[出水]按鈕。淨水會流出
  - ▶ 選擇的水量流出後會自動結束。
  - ▶ 定量出水時按下[出水]按鈕或選擇定量按鈕時，會停止出水。
- ③ 如想手動出水
  - ▶ 按一次[出水]按鈕。淨水會流出。
  - ▶ 按下[出水]按鈕2秒以上，即會變更為手動出水。
  - ▶ “按著的時候會出水”聲音提示
  - ▶ 手動出水時，放開[出水]按鈕會停止出水
- ④ 淨水出水時，出水口會有綠色燈亮起。  
(氣氛功能為OFF的話就不會亮起。)

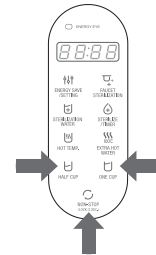

CHN

### 如果想設定溫水鎖定功能

此為防止兒童等的任意操作造成燙傷的保護功能，設定本功能時[溫水]按鈕會失效。

- ① 待機狀態下按下[溫水]按鈕約3秒，即設定溫水鎖定功能。
  - ▶ 於溫水鎖定狀態按下[溫水]按鈕會顯示“Loc\_”，語音提示聲音提示。
  - ▶ 溫水鎖定狀態按下[溫水]按鈕3秒，會顯示“Un\_Loc\_”，解除溫水鎖定。

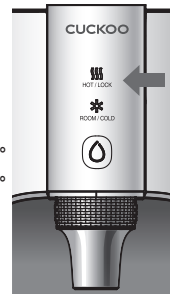

### 如想使用隱藏按鈕功能

- ① 不夠手或水滿溢出時觸碰隱藏按鈕可即時停止出水。
  - ▶ 淨水、冷水、溫水流出時按下有箭頭的部分即可停止出水。

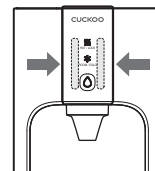





## 使用

### 想使用溫水時(一般/通常溫水溫度為85°C以下)

**1** 請按下[溫水]按鈕選擇溫水。

- ▶ “溫水”聲音提示

**2** 如想定量出水

- ▶ [半杯],[全杯],[連續]按鈕中，選擇想要的出水量
- ▶ 按一次[出水]按鈕。預熱後溫水會流出。
- ▶ 選擇的水量流出後會自動結束。
- ▶ 定量出水時按下[出水]按鈕或其他所有按鈕時，會停止出水。

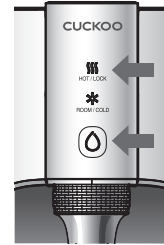

**3** 如想手動出水的話

- ▶ 按一次[出水]按鈕。溫水會流出
- ▶ 按下[出水]按鈕2秒以上，會轉變為手動出水
- ▶ “按著的時候會出水”聲音提示
- ▶ 手動出水時，不按[出水]按鈕即可停止出水。

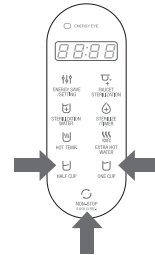

**4** 溫水出水時，出水口會有紅色燈亮起。  
(氣氛功能為OFF的話就不會亮起。)

- ※ 有因濺水引起的燙傷危險，請將杯子靠近出水口。

### 如想使用溫水溫度功能(溫水調溫)

**1** ▶ 每次按下[溫水溫度]按鈕即可變更10度的溫水溫度。  
40度 → 50度 → 60度 → 70度 → 80度 ...

- ▶ 選擇溫水溫度後按下[出水]按鈕後，選擇的溫度的溫水會流出。
- ▶ 溫水出水時按下[出水]按鈕或其他所有按鈕時，會停止出水。

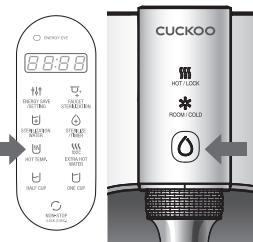

### 如想使用熱水(滾燙的高溫熱水)

**1** 按下[熱水]按鈕選擇熱水。

- ▶ 語音提示“滾水”。(熱水加熱部分的水)
- ▶ 選擇熱水後按下[出水]按鈕，會流出熱水。
- ▶ 熱水出水時按下[出水]按鈕或其他所有按鈕時，會停止出水。

**2** 熱水出水時，活嘴部位會有白色燈亮起。

- ※ 熱水出水時，可能會發出水滾的聲音。

**3** 使用熱水時請注意燙傷。

- ※ 確定熱水完全結束流出後，才拿走杯子。
- ※ 出水結束後，活嘴內部可能會有一部分水流出，此非故障，請注意燙傷。
- ※ 長時間反覆使用時，出水口會變熱，請小心操作。

**4** 於產品顯示部位所顯示的溫度為熱水加熱部位的溫度。

- ※ [熱水]按鈕的100°C標記指熱水加熱部位的溫度。

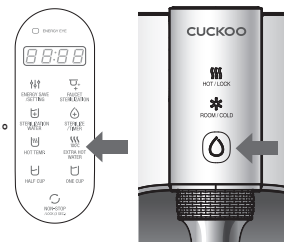

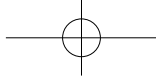

## 使用



### 如想使用殺菌水鎖定功能

- 1 於待機狀態按下[殺菌水]按鈕3秒即可設定殺菌水鎖定功能。  
(設定功能時殺菌水按鈕將會失效。)

- ▶ 於殺菌水鎖定狀態按下[殺菌水]按鈕會顯示' Loc\_ '，語音提示。殺菌水鎖定中”。聲音提示
- ▶ 殺菌水鎖定狀態按下[殺菌水]按鈕3秒，會顯示 “Un\_Loc\_ ”，解除殺菌水鎖定。



### 如想使用殺菌水 (安裝烹飪水閥時)

- 1 按下[殺菌水]按鈕選擇殺菌水。

- ▶ 按下[殺菌水]按鈕時，[殺菌水]按鈕顯示燈會亮起。
- ▶ 語音提示 “已設定殺菌水功能”。
- ▶ 開啟烹飪水控制桿時殺菌水會流出。

- 2 如想停止殺菌水流出

- ▶ 按下[殺菌水]按鈕時，[殺菌水]按鈕顯示燈會關上。
- ▶ “殺菌水功能已解除”。聲音提示
- ▶ 關上烹飪水控制桿。
- ▶ “開始烹飪水線洗滌”。聲音提示
- ▶ 洗滌結束後 “烹飪水線洗滌完成”。聲音提示

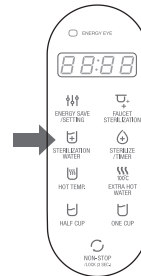

※ 果實類及蔬菜類的正確殺菌方法

- ▶ 殺菌前先清除泥土等異物，浸泡於殺菌水約5分鐘進行殺菌。
- ▶ 殺菌後用乾淨水沖3次以上，以沖去殺菌水。

※殺菌水並非飲用水。

請注意不要飲用殺菌水。

(Cuckoo In and out 殺菌水受管於' 飲用水管理法' 基準範圍內可安心使用，但請避免飲用。)

※調整烹飪水控制桿可增加殺菌水濃度。



## 使用

### 如想使用預約自動殺菌功能

- ❶ 待機狀態時，如[殺菌/預約]按鈕顯示燈亮起，此為自動殺菌預約功能設定為使用中的狀態。
- ❷ 請於[殺菌/預約]按鈕顯示燈關上的狀態按下[殺菌/預約]按鈕。
  - ▶ “自動殺菌預約功能已設定”。聲音提示
  - ▶ [殺菌/預約]按鈕顯示燈亮起。
- ❸ 如想取消自動殺菌預約功能，於自動殺菌預約功能開啟的狀態下按下[殺菌/預約]按鈕。
  - ▶ “自動殺菌預約功能”解除 聲音提示
  - ▶ [殺菌/預約]按鈕顯示燈關上。

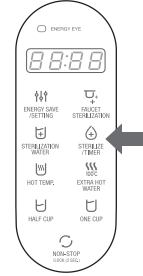

※ 自動殺菌進行期間，請勿流出水用作烹飪水。

### 活嘴移動方法

#### <上下移動>

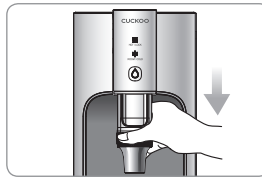

※ 注意  
請注意溫水(熱水)長時間反覆使用時出水口會變熱

#### <前後移動>

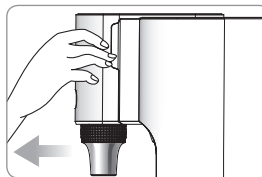
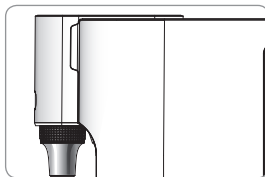



## 使用



### 如想使用即時自動殺菌功能

此為不使用預約自動殺菌，在使用者選擇的時間開始自動殺菌的功能。

▶ 殺菌方式及所需時間與預約殺菌一樣。

① 於待機狀態按下[殺菌/預約]按鈕約3秒。

- ▶ 開始即時自動殺菌 “開始自動殺菌。” 聲音提示
- ▶ [殺菌/預約]按鈕顯示燈亮起，標示殺菌進行狀態。



② 如想取消殺菌動作，於自動殺菌進行中按下[殺菌/預約]按鈕。

- ▶ “取消自動殺菌” 語音提示響起，取消殺菌動作進行。
- ▶ 顯示器顯示取消殺菌動作。
- ▶ 根據情況會繼續殺菌水排水、沖水、入水等後續工程，需要一定時間回到可用水的待機狀態。



※ 自動殺菌進行期間，請勿流出水用作烹飪水。

### 如想使用活嘴即時殺菌功能

① 請放下殺菌杯。

- ▶ 放下殺菌杯前，請將活嘴移動部分放回原位。
- 如活嘴不在原位，可能會無法感應殺菌杯。

② 於待機狀態按下[活嘴殺菌]按鈕約3秒。

- ▶ 開始活嘴即時殺菌，“開始活嘴殺菌”。聲音提示
- ▶ [活嘴殺菌]按鈕顯示燈亮起，顯示殺菌進行狀態。

③ 如想取消殺菌動作，請於活嘴殺菌進行時按下[活嘴殺菌]按鈕。

- ▶ “取消活嘴殺菌”。播放語音提示並進行取消殺菌動作。
- ▶ 顯示器顯示取消殺菌狀態。
- ▶ 取消活嘴殺菌時，會有洗滌活嘴的水從活嘴流出，請不要拿走殺菌杯。
- ※ 動作完成後請拿走殺菌杯。

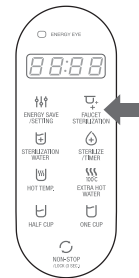

※ 殺菌水並非飲用水。請注意不要飲用殺菌水。



## 使用

### 如想使用省電功能

待機電力及減低顯示器的亮度有節約能源的功能。

#### 1 於[節電/設定]顯示燈關閉的狀態下按下[節電/設定]按鈕。

- ▶ [節電/設定]顯示燈亮起，1秒後所有顯示燈會變暗。
- ▶ “節電功能已設定” 聲音提示
- ▶ 節電功能於夜間感應器感應到黑暗超過一定時間，[出水]顯示燈和無光顯示燈以外的所有顯示燈將會關閉。
- ▶ 節電功能開啟後，按鈕時顯示器會亮起。

(一定時間沒有按鈕的話，顯示燈會再次變暗。)

#### 2 [節電/設定]顯示燈亮起的狀態下按下[節電/設定]按鈕，即可解除節電功能。

- ▶ [節電/設定]顯示燈會關閉，所有顯示燈會亮起。
- ▶ “節電功能已解除”。聲音提示

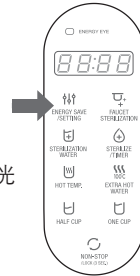

### 如想使用按鈕鎖定功能

此為防止兒童等任意操作及清潔產品時使用的功能。

選擇此功能後所有按鈕將會失效。

#### 1 於待機狀態按下[連續]按鈕3秒選擇鎖定按鈕。

- ▶ 於按鈕鎖定狀態下按下按鈕會顯示 “Loc\_”，“按鈕鎖定中”。聲音提示
- ▶ 按鈕鎖定中按下[連續]按鈕3秒會顯示 “Un\_Loc\_”，按鈕鎖定解除。

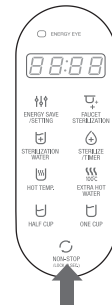

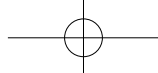

## 使用



### 如想設定過濾器更換通知功能

- ① 於待機狀態按下[節電/設定]按鈕3秒。
  - ▶ 現在進入使用者設定模式
- ② 進入使用者設定模式後，請按一下[殺菌水]按鈕
  - ▶ “現在是濾沁更換提醒設定模式” 聲音提示
- ③ 按下[節電/設定]按鈕進入過濾器更換通知設定模式。
- ④ 按下[溫水溫度]按鈕設定過濾器更換通知功能。
  - ▶ 每次按下按鈕會重覆轉換ON/OFF。
  - 例) ON → OFF → ON → OFF → ...
- ⑤ 過濾器更換通知 ON/OFF選擇後按下[節電/設定]按鈕儲存。
  - ▶ “設定完成” 聲音提示
  - ※ 功能OFF時不會通知更換過濾器。

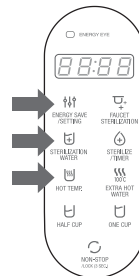

CHN

### 如想設定殺菌模塊使用量通知功能

- ① 於待機狀態按下[節電/設定]按鈕3秒。
  - ▶ 進入使用者設定模式。
- ② 進入使用者設定模式後按2次[殺菌水]按鈕。
  - ▶ “殺菌工具模塊使用量通知模式”。 聲音提示
- ③ 按下[節電/設定]按鈕進入殺菌模塊使用量通知設定模式。
- ④ 按下[溫水溫度]按鈕設定殺菌模塊使用量通知功能。
  - ▶ 每次按下按鈕會重覆轉換ON/OFF。
  - 例) ON → OFF → ON → OFF → ...
- ⑤ 殺菌模塊使用量通知 ON/OFF選擇後按下[節電/設定]按鈕儲存。
  - ▶ 設定完成” 聲音提示
  - ※ 功能OFF時不會通知殺菌模塊使用量。

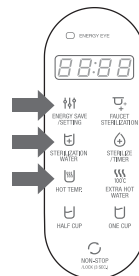



## 使用

### 如想改變出水量

- 於待機狀態按下[節電/設定]按鈕3秒。
  - ▶ 進入使用者設定模式。
- 進入使用者設定模式後按3次[殺菌水]按鈕[一杯出水量]或4次[半杯出水量]。
  - ▶ “一杯或半杯出水量設定模式”。聲音提示
- 按下[節電/設定]按鈕進入出水量設定模式。
- 按下[溫水溫度]按鈕設定想要的出水量。
  - ▶ 每次按下按鈕會重複轉換0(標準)/UP/DOWN。

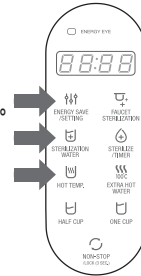

例) 0000 → 00UP → 0000

定量	出水量(CC)		
	減少(DOWN)	標準	增加(UP)
半杯	約 100 CC	約 120 CC	約 140 CC
一杯	約 210 CC	約 250 CC	約 290 CC

- 選擇想要的出水量後按下[節電/設定]按鈕儲存。
  - ▶ “設定完成” 聲音提示

### 如想改變音量大小

- 請於待機狀態按[節電/設定]按鈕3秒
  - ▶ 進入使用者設定模式。
- 進入使用者設定模式後按5次[殺菌水]按鈕。
  - ▶ “現在是音量設定模式” 聲音提示
- 按下[節電/設定]按鈕進入音量設定模式。
- 按下[溫水溫度]按鈕設定想要的音量級別。
  - ▶ 每次按下按鈕會將現時設定的音量為基準變1級。
  - 例) 4級 → 5級 → OF\_1 → OF\_2 → 1級 → 2級 → 3級
  - ▶ 如想將音量設至最大的5級，請選擇設定值為5。
  - ▶ 如不想使用語音提示，請選擇設定值為OF\_1。
- 選擇想要的音量後按下[節電/設定]按鈕儲存。

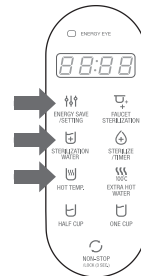

- ▶ “設定完成” 聲音提示

※ 於夜間時間AM 0:00~AM 6:00不會有語音提示，只會在殺菌水流出及使用者設定模式時有語音提示。

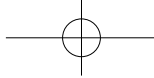

## 使用



### 如想使用氣氛燈功能

- ❶ 請於待機狀態按[節電/設定]按鈕3秒
  - ▶ 進入使用者設定模式。
- ❷ 進入使用者設定模式後按6次[殺菌水]按鈕。
  - ▶ “現在是氣氛燈設定模式” 聲音提示
- ❸ 按下[節電/設定]按鈕進入氣氛燈功能設定模式。
- ❹ 按下[溫水溫度]按鈕設定氣氛燈功能。
  - ▶ 每次按下按鈕會重覆轉換ON/OFF。
  - 例) ON → OFF → ON → OFF → ...
- ❺ 選擇氣氛燈ON/OFF後按下[節電/設定]按鈕儲存。
  - ▶ “設定完成” 聲音提示

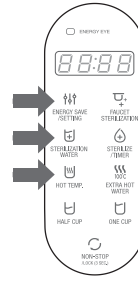

CHN

### 如想使用殺菌水使用後音樂功能

殺菌水使用後洗滌進行時，'Drunten Im Unterland' 音樂是ON/OFF功能

- ❶ 於待機狀態按下[節電/設定]按鈕3秒。
  - ▶ 進入使用者設定模式。
- ❷ 進入使用者設定模式後按7次[殺菌水]按鈕。
  - ▶ “現在是音量設定模式” 聲音提示
- ❸ 按下[節電/設定]按鈕進入音樂功能。
- ❹ 按下[溫水溫度]按鈕設定殺菌水使用後音樂功能ON/OFF。
  - ▶ 每次按下按鈕會重覆轉換ON/OFF。
  - 例) ON → OFF → ON → OFF → ...
- ❺ 音樂功能 ON/OFF選擇後按下[節電/設定]按鈕儲存。
  - ▶ “設定完成” 聲音提示

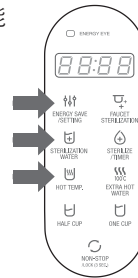



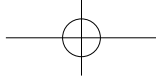

## 使用

### 如想使用時間正刻通知功能

- 請於待機狀態按[節電/設定]按鈕3秒
  - ▶ 進入使用者設定模式。
- 進入使用者設定模式後按8次[殺菌水]按鈕。
  - ▶ “現在是時間正刻通知設定模式” 聲音提示
- 按下[節電/設定]按鈕進入時間正刻通知設定模式。
- 按下[溫水溫度]按鈕設定時間正刻通知。
  - ▶ 每次按下按鈕會重覆轉換ON/OFF。
- 選擇時間正刻通知ON/OFF後按下[節電/設定]按鈕儲存。
  - ▶ “設定完成” 聲音提示

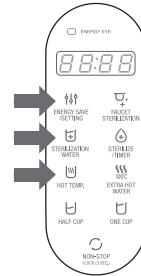

### 如想變更自動殺菌預約時間

- 請於待機狀態按[節電/設定]按鈕3秒
  - ▶ 進入使用者設定模式。
- 進入使用者設定模式後按9次[殺菌水]按鈕。
  - ▶ “現在是殺菌週期設定模式” 聲音提示
- 按下[節電/設定]按鈕進入殺菌週期設定模式。
- 按下[殺菌/預約]按鈕設定預約殺菌週期。
- 按下[活嘴殺菌]按鈕設定預約殺菌時間。
- 按下[節電/設定]按鈕儲存預約殺菌週期及時間
  - ▶ “設定完成” 聲音提示

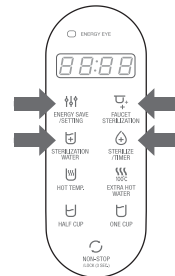

### 如想變更現在時間

- 請於待機狀態按[節電/設定]按鈕3秒
  - ▶ 進入使用者設定模式。
- 進入使用者設定模式後按10次[殺菌水]按鈕。
  - ▶ “現在是現在時間標示及設定模式” 聲音提示
- 按下[節電/設定]按鈕進入時間設定模式。
- 按下[殺菌/預約]按鈕設定現時時間的時單位。
- 按下[活嘴殺菌]按鈕設定現時時間的分單位。
- 按下[節電/設定]按鈕儲存預約現時時間。
  - ▶ “設定完成” 聲音提示

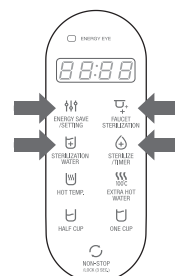



## 使用



### 如想使用重設過濾器功能

- ❶ 請於待機狀態按[節電/設定]按鈕3秒
  - ▶ 進入使用者設定模式。
- ❷ 進入使用者設定模式後按11次[殺菌水]按鈕。
  - ▶ “現在是過濾器重設模式” 聲音提示
- ❸ 按下[節電/設定]按鈕進入過濾器重設模式。
- ❹ 進入過濾器重設模式後按下列相關按鈕3秒進行重設。
  - [活嘴殺菌]：1號過濾器重設按鈕
  - [殺菌/預約]：2號過濾器重設按鈕
  - ▶ “OO濾沁開始重設” 聲音提示
  - ▶ 進入過濾器重設再確認模式。
  - ▶ 按下相關按鈕可選擇重設與否。
  - ▶ 每次按下按鈕會重覆轉換ON/OFF。
  - 例) YES → NO → YES → NO → ...
- ❺ 選擇過濾器重設與否後按下[節電/設定]按鈕進行重設。
  - ▶ “初始化已完成” 聲音提示

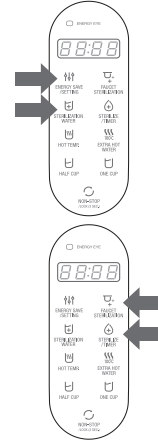

CHN

### 如想確定濾沁的使用量

- ❶ 通過出水口3色照明LED(氣氛燈)來知道更換提示
  - ▶ LED沒有顯示→天藍色→黃色→橙色  
(過濾器使用量增加，顏色會漸漸改變。)
- ❷ 出水時通過聲音來知道更換提示
  - ▶ 出水時“濾沁需要更換” 聲音提示  
例)第一次出水時1日只提示1次。
  - ▶ 聽見語音提示後請聯絡自然經理更換過濾器。



## 使用

### 如想使用自動洗滌過濾器功能

- ① 請於待機狀態按[節電/設定]按鈕3秒
  - ▶ 進入使用者設定模式。
  - ▶ 進入使用者設定模式後按12次[殺菌水]按鈕。
  - ▶ “現在是自動洗滌過濾器功能” 聲音提示
- ② 按下[節電/設定]按鈕
  - ▶ “自動洗滌過濾開始” 語音提示播放後，自動洗滌過濾器。
  - ▶ “自動洗滌時間將顯示於顯示器”。
- ③ 自動過濾器洗滌結束時，會播放“自動過濾器洗滌結束” 語音提示，變回可出水的待機狀態。
- ④ 如想取消自動過濾器洗滌功能，自動過濾器洗滌中按下[節電/設定]按鈕
  - ▶ “自動濾沁洗滌終止” 聲音提示
- ⑤ 自動過濾器洗滌所需時間根據水源的水壓而不同，約需10-15分鐘。
  - ▶ 過濾器洗滌途中，如響起“需要檢查水源入水” 語音提示，請將產品右側的過濾器蓋鎖定桿轉向CLOSE方向。

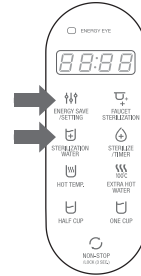

### 如想感應到殺菌杯時立即使用活嘴殺菌功能

- ① 請於待機狀態按[節電/設定]按鈕3秒
  - ▶ 進入使用者設定模式。
- ② 進入使用者設定模式後按13次[殺菌水]按鈕。
  - ▶ “殺菌功能模式”。 聲音提示
- ③ 按下[節電/設定]按鈕進入感應到殺菌杯時使用活嘴即時殺菌功能。
- ④ 按下[溫水溫度]按鈕設定感應到殺菌杯時使用活嘴即時殺菌功能ON/OFF。
  - ▶ 每次按下按鈕會重覆轉換ON/OFF。
  - 例) ON → OFF → ON → OFF → ...
- ⑤ 選擇感應到殺菌杯時使用活嘴即時殺菌功能ON/OFF後按下[節電/設定]按鈕儲存。
  - ▶ “設定完成” 聲音提示

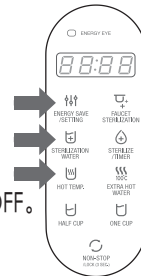

※ 功能設定為ON時感應到殺菌杯時進行活嘴即時殺菌功能



## 使用



### 要使用語言設置功能

- ❶ 請於待機狀態按下[節電/設定]按鈕3秒。
  - ▶ 進入使用者設定模式。
- ❷ 進入使用者設定模式後按14次[殺菌水]按鈕。
  - ▶ “這是語言設置模式。您可以按下燈光閃爍的按鈕來設置功能。” 語音提示。
- ❸ 按下[節電/設定]按鈕進入語言設置模式。
- ❹ 顯示目前語言
  - ▶ “請使用閃爍燈光的按鈕改變語言設定後按設定按鈕。” 語音提示
- ❺ [殺菌水] 請按下按鈕選擇語言。  
e.g)顯示如下。  
1(English) → 2(Cantonese) →
- ❻ [節電/設置] 按下按鈕設置所選擇的語言。
  - ▶ “設置已完成” 語音提示。

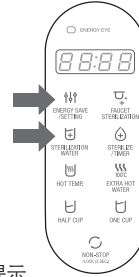

CHN



## 接水盤清潔方法/產品本體分離方法

### 接水盤清潔方法

#### ① 分離接水盤

- ▶ 抓住接水架，往產品前方拉出來，就可以分離接水盤

※ 拉起接水器的時候，請慢慢用雙手抓住拉起。  
太大力拉的話水可能會流出



#### ② 接水架分離

- ▶ 將接水器取出後，抓住接水架上方的孔並向上拉將接水架分離。

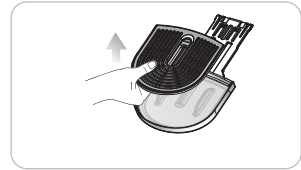

#### ③ 清潔接水盤

- ▶ 將積水倒掉，用軟布等材質除去餘下的水氣。

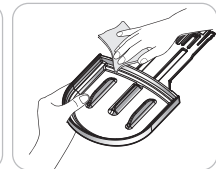

#### ④ 安裝接水盤

- ▶ 完成接水架清潔後，以分離時相反的次序重新安裝。

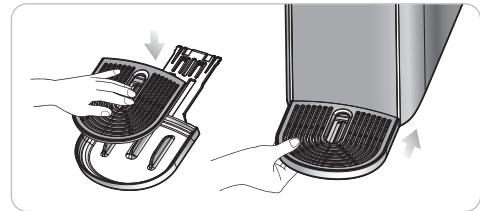

### 產品本體清潔方法

- ▶ 請使用柔軟的乾布擦拭。

- 擦拭前，請設定按鈕鎖定功能，以防止清潔時誤按。
- 如污染嚴重，請使用微濕的布擦拭。  
(請勿使用笨、溶劑、研磨劑等產品清潔。)



- ▶ 請將產品地面的自由過濾器拉出分離，用流水沖洗後晾乾後重新安裝。

- 如長時間不進行清潔，冷水功能可能會下降。

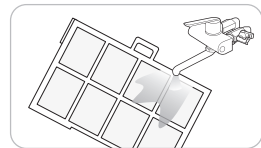



## 濾沁更換方法



### 濾沁更換方法(請務必使用Cuckoo 完裝正貨)

※ 過濾器門蓋感應器啟動中，更換過濾器時請不要切斷電源。

- 1 請將產品右側的過濾器門鎖桿轉至OPEN方向。
  - 停止水源供應，以防止更換過濾器時有水流出。

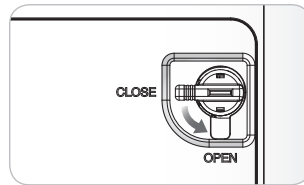

- 2 將過濾器門取出。
  - 將過濾器門取出後，請不要強行轉動鎖桿。具有導致故障的危機
  - 如過濾器門不能開啟，請將產品右側的過濾器門鎖桿轉至OPEN方向。

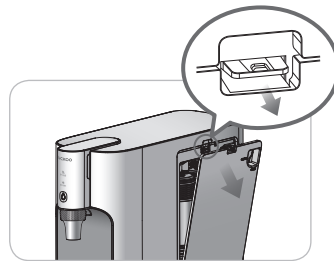

- 3 拿起過濾器，拉動取出。
  - 播放語音提示時，排管內殘餘壓力(殘壓)會被排出。
  - 更換過濾器時，根據使用者的環境有可能有水滴出，請於更換後擦去水氣。

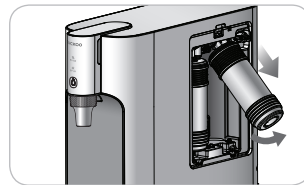

- 4 將過濾器如圖插入，推進過濾器盒以連接。
  - 過濾器從右至左依次為複合碳、鈉米+ 3.0。
  - 請注意順序
  - 請確認過濾器是否正確安裝在過濾器盒內。

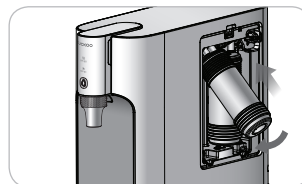



## 濾心更換方法

### 濾心更換方法(請務必使用Cuckoo 完裝正貨)

- ⑤ 請如圖連接過濾器門。  
· 需要對準下端凹槽以順利安裝。

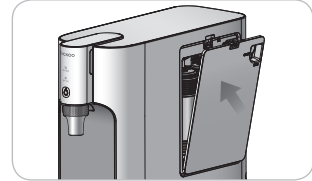

- ⑥ 請將產品右側的過濾器門鎖桿轉至CLOSE方向。  
· 有水源供應至淨水器。

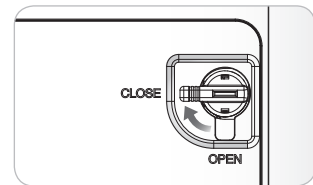

- ⑦ 產品達至待機狀態後，請使用自動過濾器洗滌功能清洗過濾器。  
(自動過濾器洗滌功能請參考第64頁。)  
※ 過濾器洗滌途中如響起“需要檢查水源入水”語音提示，請將產品右側的過濾器門鎖桿轉至CLOSE方向。



## 過濾器預想更換週期/建議事項/過濾器排列圖



### 濾沁預想更換周期

- ▶ 過濾器更換週期以家庭內1日使用10L為基準而定，可能受水源狀況影響。

濾沁名稱	預想更換周期
碳複合濾沁	4個月
NANO POSITIVE PLUS 3.0濾沁	8個月

### 建議事項

#### ▶ 濾沁更換周期

- 過濾器更換週期指經過精密分析預計出各個過濾器可發揮性能的時期。
- 這是以自來水為流入水，每天使用量約10L (飲用水(4人標準))時為基準，使用量大時更換週期可能會更短。

### 濾沁排列圖

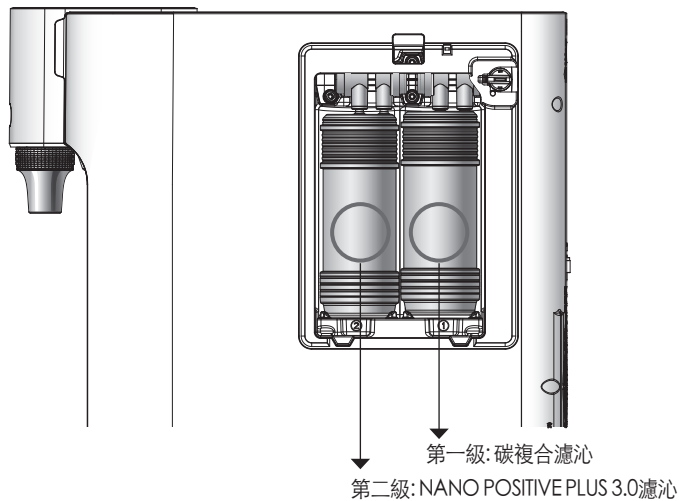





## 請在故障申報前先確定

- ▼ 如沒有根據使用方法正確使用，即使不是故障，也有可能無法正常使用產品。  
產品功能發生異常時，請參考以下檢查表作出檢查，如仍然有異常，請諮詢客服。

症狀	確認事項	調查事項
水中有令人不舒適的味道嗎？	<ul style="list-style-type: none"> <li>• 有沒有很長時間沒有使用濾水器？</li> <li>• 到了要更換濾沁的時間了嗎？</li> </ul>	<ul style="list-style-type: none"> <li>• 請進行自動濾沁洗滌(參考27頁)</li> <li>• 請向客服商談室要求更換濾沁</li> </ul>
水不出來	<ul style="list-style-type: none"> <li>• 電源插頭插好了嗎？</li> <li>• 水源供應正常嗎？</li> <li>• 有正確按下[出水]按鈕嗎？</li> <li>• 產品下面有積水嗎？</li> <li>• 到了更換過濾器的時期了嗎？</li> <li>• 過濾器門鎖桿開啟了嗎？</li> </ul>	<ul style="list-style-type: none"> <li>• 請插好電源插頭</li> <li>• 請打開水源供應閥。</li> <li>• 請確認供水喉沒有折到。</li> <li>• 請確認有沒有被斷水。</li> <li>• 請正確按下[出水]按鈕。</li> <li>• 鎖起水源閥，拔掉電源後向客服諮詢。</li> <li>• 請向客服商談室要求更換濾沁</li> <li>• 請將產品左側的過濾器門鎖桿轉至CLOSE方向。(供水給濾水器)</li> </ul>
冷水沒有出來	<ul style="list-style-type: none"> <li>• 冷水大量出水嗎？</li> <li>• 有沒有鎖起水源供應閥？</li> <li>• 產品後方能通風嗎？</li> </ul>	<ul style="list-style-type: none"> <li>• 流出大量冷水後需要時間再次冷卻。</li> <li>• 請確認水源供應閥。</li> <li>• 請確認產品後方的隔熱板有沒有被擋住，並將障礙物清除。</li> <li>• 請移動並安裝於通風良好的地方。(移動安裝產品時請聯絡客服。)</li> <li>• 通風口積塵時請聯絡客服。</li> </ul>
溫水不夠熱。	<ul style="list-style-type: none"> <li>• 是第一杯溫水嗎？</li> </ul>	<ul style="list-style-type: none"> <li>• 溫水第一次開啟時，第一杯的溫度可能會比較低。</li> <li>• 請確認由第二杯開始是否以正常溫度流出溫水。</li> </ul>



## 請在故障申報前先確定

- ▼ 如沒有根據使用方法正確使用，即使不是故障，也有可能無法正常使用產品。  
產品功能發生異常時，請參考以下檢查表作出檢查，如仍然有異常，請諮詢客服。

症狀	確認事項	調查事項
濾水量突然減少	<ul style="list-style-type: none"> <li>• 是否鎖起水源供應閥?</li> <li>• 是否過了更換過濾器的週期?</li> <li>• 過濾器門鎖桿有否開啟?</li> </ul>	<ul style="list-style-type: none"> <li>• 請打開水源供給閥門</li> <li>• 請更換Cuckoo正版過濾器。</li> <li>• 請將產品右側的過濾器門鎖桿轉至CLOSE方向。 (供水給濾水器)</li> </ul>
聲音很大	<ul style="list-style-type: none"> <li>• 產品安裝的地面堅固平坦嗎?</li> <li>• 碰到了其他物件了嗎?</li> <li>• 有沒有正常組合接水盤?</li> <li>• 請將產品右側的過濾器門鎖桿轉至CLOSE方向。</li> <li>• 產品上方有放盆栽、書、座鐘等物件嗎?</li> </ul>	<ul style="list-style-type: none"> <li>• 請安裝於地面堅固及平坦的地方。</li> <li>• 請不要與其他物件接觸。</li> <li>• 如沒有正確安裝接水架，可能會產生異常噪音。請確認接水架的安裝情況。</li> <li>• 請將產品重新安裝於離牆壁有適當間隔(20cm)以上的地方。</li> <li>• 請將產品上的物品清除。</li> </ul>
水裡面有浮游物。	<ul style="list-style-type: none"> <li>• 是否過了更換過濾器的週期?</li> </ul>	<ul style="list-style-type: none"> <li>• 請更換過濾器(Cuckoo正版過濾器)。</li> </ul>
淨化後的水有微小的粒子。	<ul style="list-style-type: none"> <li>• 有沒有產生氣泡?</li> </ul>	<ul style="list-style-type: none"> <li>• 接上水源5分鐘後仍然有微細粒子的話，立即聯絡服務中心。</li> </ul>
濾水器漏水	<ul style="list-style-type: none"> <li>• 組合(連結)部位有沒有損毀?</li> <li>• 家中或外部環境潮濕嗎?</li> </ul>	<ul style="list-style-type: none"> <li>• 請把水管的水源供給閥門關閉並把濾水器砲源插頭拔除後申請服務。</li> <li>• 濾水器內部冰冷的部分與濕氣接觸的話，會產生凝結露水現象，跟水杯產生水珠的原理一樣。</li> </ul>

CHN

www.owell.hk



## 產品規格

產 品 名 稱	CUCKOO 冷溫淨 濾水器	
型 號 名 稱	CP-TN100S(白銀), CP-TN100DS(灰銀)	
正 規 電 壓	單向AC 220V/50Hz	
消 耗 電 力	冷水0.6A, 溫水2400W	
濾 水 方 式	靜電吸附過濾方式	
濾 沁 分 類	碳複合濾沁	NANO POSITIVE PLUS 3.0 濾沁
氣 候 等 級	T	
容 量	濾 水	水管
	冷 水	水管
產 品	重 量	約11kg
	SIZE(W×D×H)	166mm X 514mm X 399mm
使 用 水 源 壓 力	0.049MPa(0.49bar)미만	不可安裝
	0.049MPa~0.196MPa (0.49bar~1.96bar)	安裝可能(水管閥門不能安裝)
	0.196MPa(1.96bar)이상	適當水壓(使用水管時更加順暢)
使 用 環 境 溫 度	5°C - 40°C	
使 用 水 源 溫 度	5°C - 35°C	

※ 本使用說明書標示的內容(外觀、設計及規格)有可能為提高產品質素而產生變動並不再另行公告。